

デモテープ再生ソフトウェア (DemoPlay.exe)

[目的]

デモテープの繰返再生、時刻指定再生を行うソフトウェアです。

[特長]

1. PC は、COM ポートを介し RS-422 制御で VTR と接続され、Timecode をベースに頭出し、再生を行います。
2. テープの Timecode をセンスして自動設定する MARK IN、MARK OUT が行えます。
3. カセット ID、タイトルも入力出来、IN 点、OUT 点、時刻指定データのファイル保存に対応しており、事前に登録したデータを呼び出すことですぐデモ再生に入れます。
4. 補助機能として VTR への REW、PLAY、FFWD、STOP、IN 點頭出し、EJECT、REW&EJECT のコマンドの発行も行えます。
5. プログラムは、設定データを変更することで、2 画面、3 画面の起動が出来、複数 VTR の制御にも対応しております。

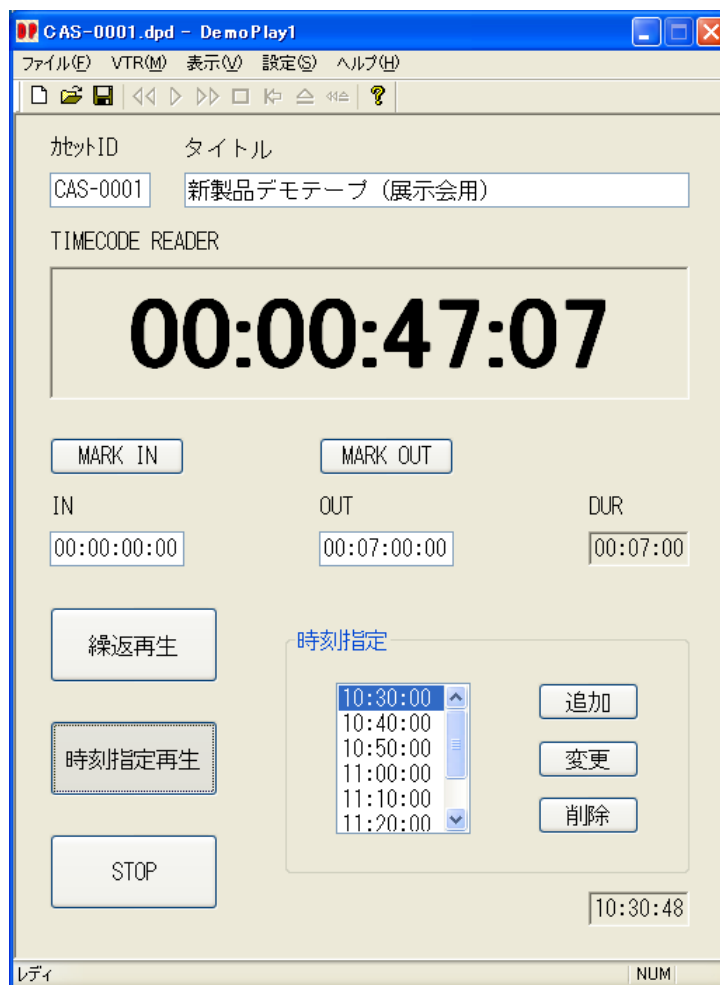

[メニュー、ツールバー]

1. [ファイル]

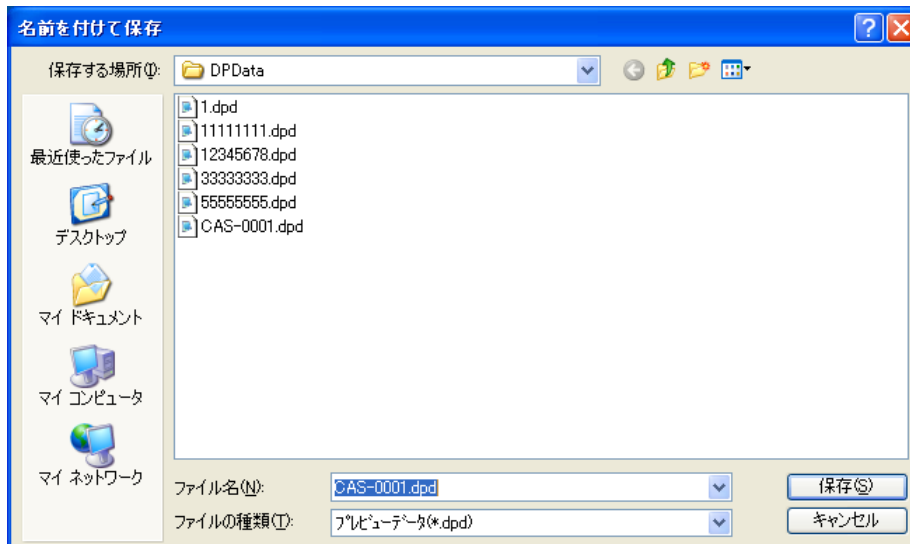
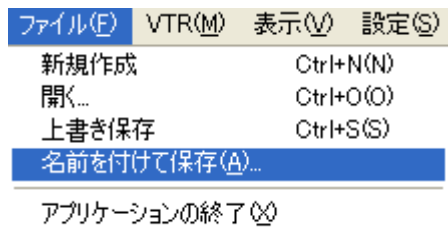

2. [VTR]

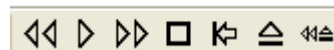
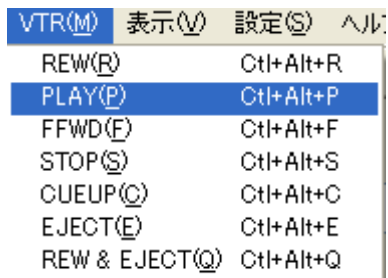

3. [表示]

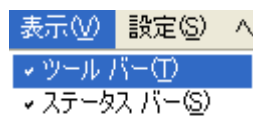

4. [設定]

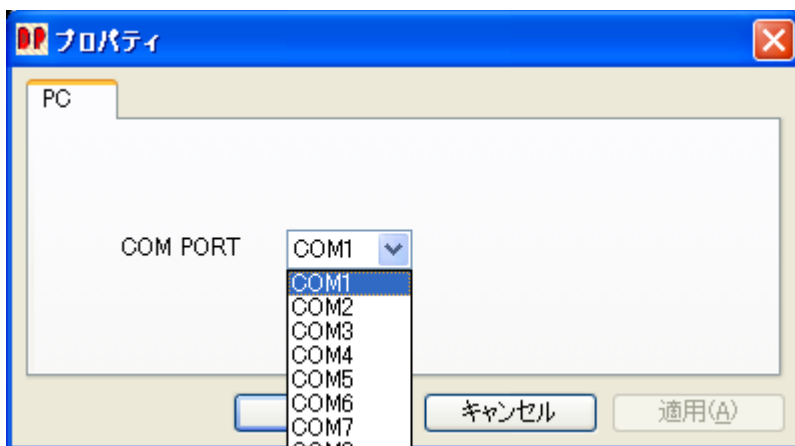
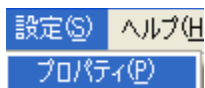

[システム構成例]

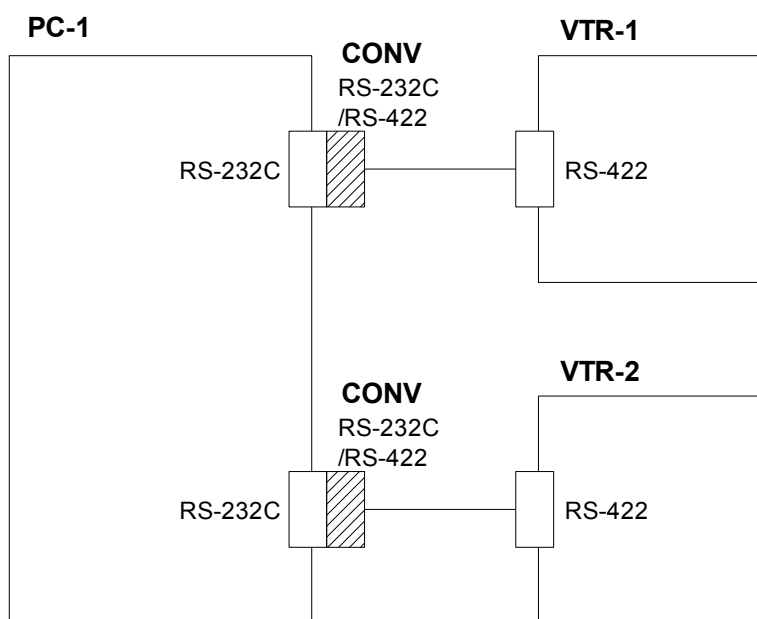

[対応 OS]

Windows XP Professional、Windows XP Home Edition

[ディスプレイ解像度]

XGA(1024 × 768)以上

[VTR 通信プロトコル]

Sony Remote(9 Pin) Protocol

以上